

**DAIKIN**



# MANUAL DE INSTALARE ȘI EXPLOATARE

Instalații de aer condiționat în sistem **VRV**

FXSQ15A2VEB  
FXSQ20A2VEB  
FXSQ25A2VEB  
FXSQ32A2VEB  
FXSQ40A2VEB  
FXSQ50A2VEB  
FXSQ63A2VEB  
FXSQ80A2VEB  
FXSQ100A2VEB  
FXSQ125A2VEB

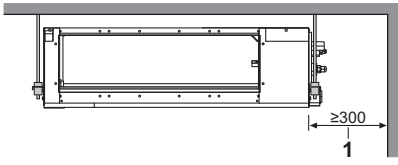

1

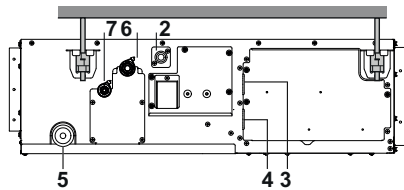

2

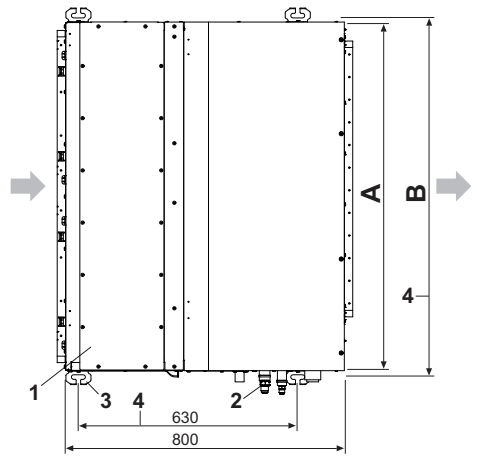

5

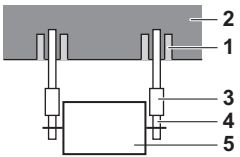

3

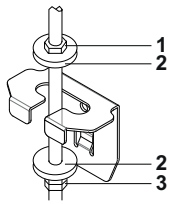

4

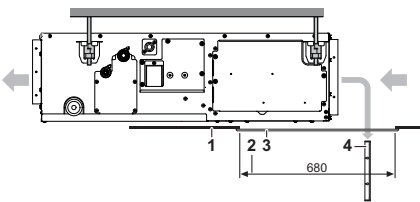

6a

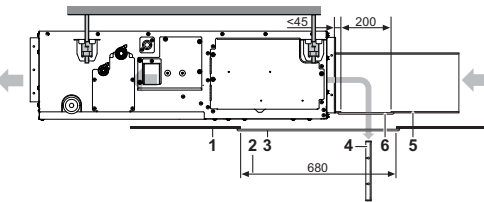

6b

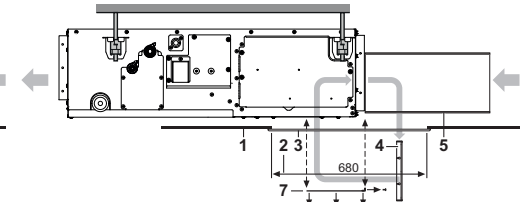

6c

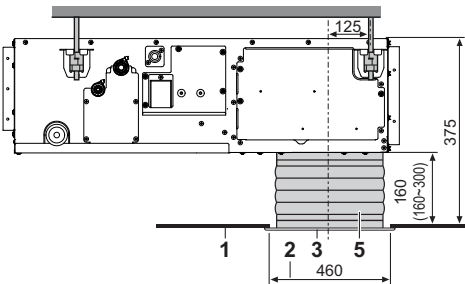

7a

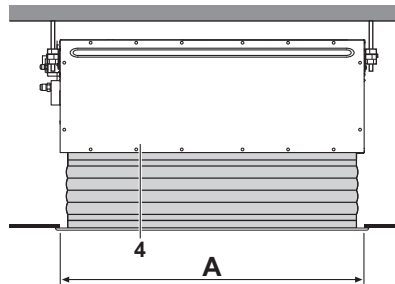

7b

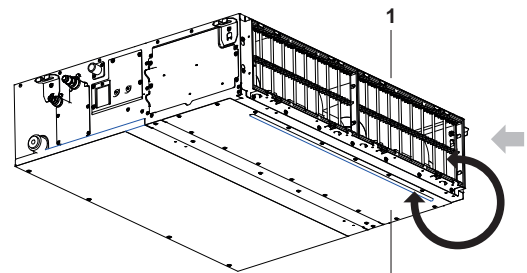

7c

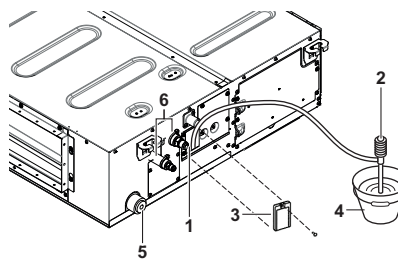

8

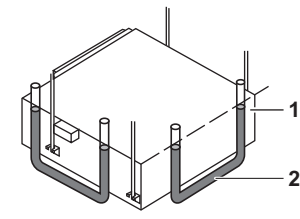

9

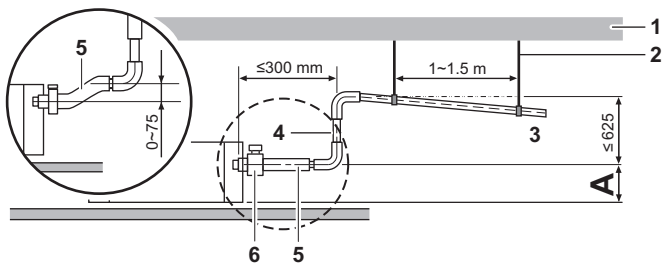

10

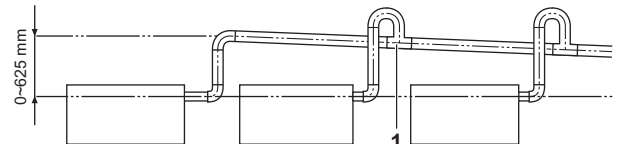
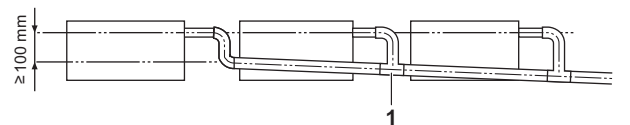

11



## Cuprins

	Pagina
Înainte de instalare .....	1
Informații importante privind agentul frigorific utilizat .....	2
Alegerea amplasamentului.....	2
Pregătiri înainte de instalare .....	2
Instalarea unității interioare .....	3
Instalarea conductei .....	3
Lucrul cu tubulatura agentului frigorific .....	4
Lucrarea tubulaturii de evacuare.....	5
Lucrarea cablajului electric.....	6
Exemplu de cablaj și modul de setare a telecomenzii .....	7
Exemplu de cablaj .....	8
Reglajul local.....	8
Instalarea panoului decorativ .....	10
Proba de funcționare.....	10
Întreținerea.....	10
Cerințe privind dezafectarea .....	11
Schema cablajului .....	12



CITIȚI CU ATENȚIE ACESTE INSTRUCȚIUNI ÎNAINTE DE INSTALARE. PĂSTRAȚI ACEST MANUAL LA ÎNDEMÂNĂ PENTRU CONSULTARE ULTERIOARĂ.

INSTALAREA SAU CONECTAREA NECORESPUNZĂTOARE A ECHIPAMENTULUI SAU ACCESORIILOR POATE CAUZA ELECTROCUTARE, SCURT-CIRCUIT, SCĂPĂRI, INCENDIU SAU ALTE DETERIORĂRI ALE ECHIPAMENTULUI. ASIGURAȚI-VĂ CĂ FOLOSIȚI DOAR ACCESORII FABRICATE DE DAIKIN, CONCEPTE ÎN MOD SPECIFIC UTILIZĂRII CU ECHIPAMENTUL ȘI INSTALAȚI-LE CU UN PROFESIONIST.

DACĂ NU SUNTEȚI SIGUR DE PROCEDURILE DE INSTALARE SAU DE UTILIZARE, LUAȚI ÎNTOTDEAUNA LEGĂTURA CU DISTRIBUTORUL DVS. DAIKIN PENTRU CONSULTANȚĂ ȘI INFORMAȚII.

Textul în limba engleză este instrucțiunea originală. Celelalte limbi sunt traduceri ale instrucțiunilor originale.



**Instalarea se va efectua de către un tehnician autorizat. Alegerea materialelor și instalației se va face în conformitate cu reglementările naționale și internaționale în vigoare.**

## Înainte de instalare

- Lăsați unitatea în ambalaj până când ajungeți la locul de instalare. Dacă despachetarea a fost inevitabilă, utilizați benzi din material moale sau plăci de protecție împreună cu o funie la ridicare, pentru a evita deteriorarea sau zgârierea unității. La despachetarea unității sau la mutarea unității după despachetare, ridicați unitatea de clemele de prindere fără a exercita presiune asupra altor componente, în special asupra tubulaturii agentului frigorific, tubulaturii de evacuare și a altor componente tratate cu rășini.
- Consultați manualul de instalare a unității exterioare pentru elemente care nu sunt descrise în acest manual.









- Precauții referitoare la agentul frigorific din seria R410A: Unitățile exterioare care se pot conecta trebuie proiectate exclusiv pentru R410A.
- Nu așezați obiecte foarte aproape de unitatea exterioară și nu lăsați să se adune în jurul unității frunze sau alte resturi. Frunzele formează un așternut pentru animalele mici care pot pătrunde în unitate. În unitate, aceste animale pot provoca funcționarea defectuoasă, fum sau incendiu prin contactul cu piesele electrice.

## Măsurii

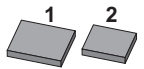
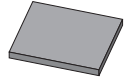
- Nu instalați sau exploatați unitatea în încăperile menționate mai jos.
  - Locurile cu ulei mineral sau cu vapori de ulei, cum ar fi bucătăriile. (Se pot deteriora piesele de plastic.)
  - Acolo unde există gaze corozive, cum ar fi gazele sulfuroase. (Se pot coroda tubulatura de cupru și punctele de lipire).
  - Unde se folosesc lichide volatile și inflamabile precum diluant sau benzină.
  - Acolo unde există câmpuri electromagnetice generate de mașini. (Se poate defecta sistemul de comandă.)
  - Unde aerul conține cantități ridicate de sare, precum în apropierea mării și unde tensiunea fluctuează mult (de exemplu, în fabrici). De asemenea, în vehicule sau pe vapoare.
- Nu instalați accesorii direct pe carcasă. Orificiile practicate cu burghiul în carcasă pot deteriora cablajul electric, provocând incendii.
- Acest aparat nu este destinat utilizării de către persoane, inclusiv copii, cu capacități fizice, senzoriale sau mentale reduse, sau lipsite de experiență și cunoștințe, exceptând cazul în care sunt supravegheați sau instruiți în privința utilizării aparatului de către o persoană responsabilă pentru siguranța lor. Supravegheați copiii pentru a vă asigura că nu se joacă cu aparatul.
- Acest aparat este destinat utilizării de către utilizatori instruiți sau experți în magazine, în industria ușoară sau în ferme sau utilizării în scop comercial de către persoane nespecializate.
- Nivelul intensității sonore este mai mic de 70 dB (A).

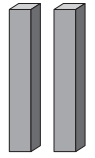
## Accesorii

Verificați dacă următoarele accesorii sunt incluse cu unitatea.

 Colier metalic 1 buc.	 Furtun de evacuare 1 buc.	 Șaibă pentru clemă de prindere 8 buc.	 1 2 Izolație medie 2 buc.
 Manșon izolator mare 1 buc.	 Izolație pentru racord pentru conducta de lichid 1 buc.	 Izolație lungă 2 buc.	 Manual de instalare și exploatare
 Șuruburi pentru flanșele de legătură 1 set 40 buc.			 4 coliere din plastic

Șuruburile pentru fixarea panourilor sunt prinse de panoul admisiei aerului.

## Accesorii opționale

- Există două tipuri de telecomenzi: cu fir și fără fir. Selectați o telecomandă în funcție de solicitarea clientului și instalați-o într-un loc adecvat.  
Consultați catalogul și documentația tehnică pentru a selecta o telecomandă adecvată.
- La instalarea aspirației în partea de jos: panoul admisei aerului și îmbinarea cu burduf pentru panoul admisei aerului.

## Pentru elementele următoare, aveți grijă în timpul asamblării și verificați după terminarea instalării

Bifați ✓ la verificare	
<input type="checkbox"/>	Unitatea interioară este bine fixată? Unitatea poate să cadă, să vibreze sau să facă zgomot.
<input type="checkbox"/>	S-a încheiat proba scăpărilor de gaz? Poate avea ca rezultat răcirea sau încălzirea insuficientă.
<input type="checkbox"/>	Unitatea este izolată și verificată pentru a detecta scăpările de aer? Se poate scurge apa rezultată în urma condensării.
<input type="checkbox"/>	Evacuare decurge normal? Se poate scurge apa rezultată în urma condensării.
<input type="checkbox"/>	Tensiunea de alimentare corespunde cu cea de pe placa de identificare? Unitatea poate funcționa defectuos sau se pot arde componente.
<input type="checkbox"/>	Tubulatura și cablajul sunt corecte? Unitatea poate funcționa defectuos sau se pot arde componente.
<input type="checkbox"/>	Unitatea este împământată în siguranță? Pericol la scurgeri de curent.
<input type="checkbox"/>	Dimensiunea cablajului respectă specificațiile? Unitatea poate funcționa defectuos sau se pot arde componente.
<input type="checkbox"/>	Există corpuri care să blocheze evacuarea sau admisia aerului la unitatea interioară sau exterioară? Poate avea ca rezultat răcirea sau încălzirea insuficientă.
<input type="checkbox"/>	S-a notat lungimea tubulaturii agentului frigorific și încărcarea suplimentară cu agent frigorific? Este posibil ca încărcarea cu agent frigorific a sistemului să nu fie clară.
<input type="checkbox"/>	Filtrele de aer sunt fixate corespunzător (atunci când se instalează conducta din spate)? Întreținerea filtrelor de aer poate fi imposibilă.
<input type="checkbox"/>	S-a fixat presiunea statică externă? Poate avea ca rezultat răcirea sau încălzirea insuficientă.

## Note pentru instalator

- Citiți cu atenție acest manual pentru a efectua corect instalarea. Instruiți clientul pentru a exploata corect instalația, prezentându-i manualul de exploatare atașat.
- Explicați clientului ce instalație s-a montat. Completați specificațiile de instalare corespunzătoare din capitolul "Ce este de făcut înainte de punerea în funcțiune" din manualul de funcționare a unității exterioare.

## Informații importante privind agentul frigorific utilizat

Acest produs conține gaze fluorurate cu efect de seră cuprinse în Protocolul de la Kyoto.

Tip de agent frigorific: R410A

GWP<sup>(1)</sup> valoare: 1975

<sup>(1)</sup> GWP = potențial de încălzire globală

Pot fi necesare verificări periodice pentru scăpările de agent frigorific în funcție de legislația europeană sau locală. Luați legătura cu agentul local pentru informații suplimentare.

## Alegerea amplasamentului

(a se vedea figura 1 și figura 2.)

- 1 Selectați un loc de instalare aprobat de clientul dvs. și în care sunt îndeplinite următoarele condiții.
  - Unde se poate asigura distribuție optimă a aerului.
  - Unde fluxul de aer nu este blocat.
  - Unde apa condensată se poate scurge corespunzător.
  - Unde tavanul fals nu este înclinat la un unghi mare.
  - Unde se poate asigura un spațiu suficient pentru întreținere și deservire.
  - Unde nu există riscul scăpărilor de gaze inflamabile.
  - Echipamentul nu este destinat pentru utilizare într-o atmosferă cu pericol de explozie.
  - Unde tubulatura dintre unitățile interioară și exterioară se poate executa în limitele permise. (Consultați manualul de instalare a unității exterioare.)
  - Lăsați un spațiu de cel puțin 1 m între televizoare și radiouri și cablajul alimentării electrice, cablajul transmisiei și cablajul unităților interioare și exterioare. Astfel se evită interferența și paraziții în imagini pentru aparatura electronică respectivă. (Paraziții pot fi generați în funcție de starea în care se generează undele electrice, chiar dacă se păstrează distanța de 1 metru.)
  - Când se instalează setul telecomenzii fără fir, distanța între telecomanda fără fir și unitatea interioară poate fi mai scurtă dacă există lumini fluorescente electrice pornite în încăpere. Unitatea interioară trebuie instalată cât mai departe de luminile fluorescente.
  - Nu așezați obiecte care se pot umezi direct sub unitatea exterioară sau interioară. În anumite condiții, condensul de pe unitatea principală sau de pe țevile agentului frigorific, praful de pe filtrul de aer sau blocarea scurgerii pot provoca picurarea, ceea ce duce la defectarea obiectului în cauză.

- 2 Asigurați-vă că la orificiului de admisie a aerului și pe partea de evacuare a aerului s-a instalat un paravan de protecție pentru a preveni contactul cu paletele ventilatorului sau cu schimbătorul de căldură.

Protecția trebuie să se conformeze reglementărilor europene și naționale relevante.

- 3 Utilizați bolțuri de suspendare pentru instalare. Verificați dacă tavanul este suficient de puternic pentru a susține greutatea unității interioare. Dacă există riscuri, consolidați tavanul înainte de instalarea unității.

- 1 Spațiu pentru întreținere
- 2 Conducta de evacuare
- 3 Deschidere cablaj rețea electrică
- 4 Deschidere cablaj transmisie
- 5 Ieșire evacuare pentru întreținere
- 6 Țeava de gaz
- 7 Conductă lichid

## Pregătiri înainte de instalare

- 1 Raportul dintre golul din tavan pentru unitate și poziția bolțului de suspendare. (A se vedea figura 5)

Model	A (mm)	B (mm)
15~32	550	588
40~50	700	738
63~80	1000	1038
100~125	1400	1438

- 1 Unitate interioară
- 2 Conductă
- 3 Camă bolț de suspendare (x4)
- 4 Distanța camei bolțului de suspendare

Pentru instalare, alegeți una dintre posibilitățile enumerate în continuare.

## Admisie spate standard (A se vedea figura 6a)

- 1 Suprafața tavanului
- 2 Deschidere în tavan
- 3 Panou de acces pentru deservire (accesoriu opțional)
- 4 Filtru de aer
- 5 Conductă admisie aer
- 6 Deschidere pentru deservirea conductei
- 7 Placă interschimbabilă

## Instalare cu conductă în spate și cu deschiderea pentru deservirea conductei (A se vedea figura 6b)

## Instalare cu conductă în spate, fără deschidere pentru deservirea conductei (A se vedea figura 6c)

### NOTĂ



Înainte de a instala unitatea (în cazul instalării cu conductă, dar fără deschidere pentru deservirea conductei): modificați poziția filtrelor de aer.

- 1 Scoateți filtrele de aer din exteriorul unității.
- 2 Scoateți placa interschimbabilă.
- 3 Instalați filtrele de aer din interiorul unității.
- 4 Montați la loc placa interschimbabilă.

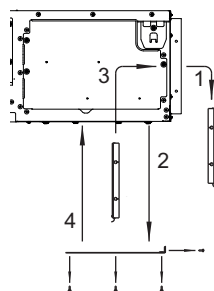

### NOTĂ



Atunci când instalați conducta admisiei aerului, selectați șuruburile de fixare care vor ieși în afară maximum 5 mm în interiorul flanșei pentru a proteja filtrul de aer în timpul întreținerii.

- 1 Conductă admisie aer
- 2 Partea din interior a flanșei
- 3 Șurub de fixare

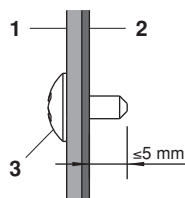

## Montarea panoului admisie aerului cu îmbinare cu burduf (A se vedea figura 7a)

## Montarea directă a panoului admisiei aerului (A se vedea figura 7b)

- 1 Suprafața tavanului
- 2 Deschidere în tavan
- 3 Panoul admisiei aerului (accesoriu opțional)
- 4 Unitatea interioară (partea din spate)
- 5 Îmbinare cu burduf pentru panoul admisiei aerului (accesoriu opțional)

Model	A (mm)
15~32	610
40~50	760
63~80	1060
100~125	1460

## Aspirație prin partea de jos (A se vedea figura 7c)

### NOTĂ



Unitatea se poate utiliza cu admisia prin partea de jos înlocuind placa interschimbabilă cu placa de fixare a filtrului de aer.

- 1 Placă de fixare a filtrelor de aer cu filtre de aer
- 2 Placă interschimbabilă

### NOTĂ



Pentru alte tipuri de instalare decât cea standard, contactați distribuitorul Daikin pentru detalii.

- 2 Turația ventilatorului pentru această unitate interioară este prestabilită pentru a asigura presiunea statică externă standard.
- 3 Montați bolțurile de suspendare.  
(Utilizați bolțuri cu dimensiunea M10 pentru suspendare.)  
Utilizați ancore pentru tavanele existente, o inserție îngropată sau ancore îngropate sau alte componente furnizate la fața locului pentru tavanele noi cu scopul de a ranforșa tavanul pentru a suporta greutatea unității.

### Exemplu de instalare

#### (A se vedea figura 3)

- 1 Ancoră
- 2 Placa tavanului
- 3 Piuliță lungă sau sistem de prindere cu filet
- 4 Bolț de suspendare
- 5 Unitate interioară

### NOTĂ



- Toate componentele de mai sus se procură la fața locului.
- Pentru alte tipuri de instalare decât cea standard, contactați distribuitorul pentru detalii.

## Instalarea unității interioare

Când instalați accesoriile opționale (cu excepția panoului de admisie a aerului), citiți și manualul de instalare a accesoriilor opționale. În funcție de condițiile din teren, poate fi mai simplă instalarea accesoriilor opționale înainte de instalarea unității interioare.

- 1 Instalați provizoriu unitatea interioară.
    - Atașați clema de prindere de bolțul de suspendare. Fixați-o ferm, cu șaibă și piuliță, de părțile superioară și laterală ale clemei de prindere. (A se vedea figura 4)
  - 1 Piuliță (procurare la fața locului)
  - 2 Șaibă pentru suportul de agățare (furnizat cu unitatea)
  - 3 Strângere (piuliță dublă)
- 2 Verificați dacă unitatea este la nivel pe orizontală.
    - Nu instalați unitatea înclinată. Unitatea interioară este echipată cu o pompă de evacuare încorporată și cu un întrerupător flotant. (Dacă unitatea este înclinată spre fluxul de condensare, întrerupătorul cu flotor poate funcționa defectuos, provocând picurarea apei.)
    - Verificați dacă unitatea este la nivel în toate cele patru colțuri cu o nivelă cu bulă sau cu un tub de vinil umplut cu apă, ca în figura 9.
  - 1 Nivelă cu bulă
  - 2 Tub de vinil
- 3 Strângeți piulița de sus.

## Instalarea conductei

Racordați conducta furnizată la fața locului.

### Partea de admisie a aerului

- Atașați conducta și flanșa de pe partea admisiei (procurare la fața locului).
- Montați flanșa la unitatea principală cu șuruburile suplimentare (7).
- Înfășurați flanșa de pe partea admisiei și suprafața racordului conductei cu bandă de aluminiu sau un material similar pentru a preveni pierderile de aer.



Atunci când racordați o conductă pe partea admisiei, asigurați-vă că montați filtrul de aer în pasajul de circulație a aerului de pe partea admisiei. (Utilizați un filtru de aer cu randament de reținere a prafului de cel puțin 50% prin tehnica gravimetrică.)

Filtrul de aer inclus nu se utilizează atunci când se racordează conducta de admisie.

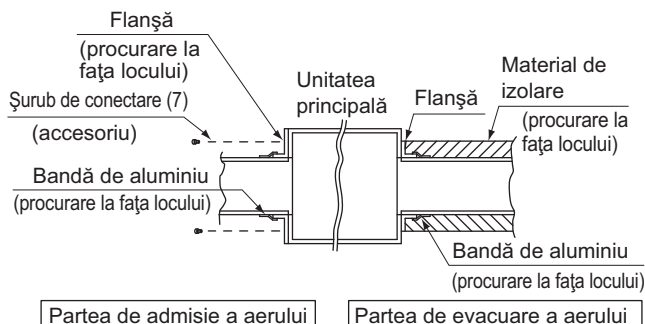

Partea de admisie a aerului

Partea de evacuare a aerului

### Partea de evacuare a aerului

- Racordați conducta în funcție de pătrunderea aerului prin flanșa de pe partea evacuării.
- Înfășurați flanșa de pe partea evacuării și suprafața racordului conductei cu bandă de aluminiu sau un material similar pentru a preveni pierderile de aer.



- Asigurați-vă că ați izolat conducta pentru a preveni formarea condensului. (Material: vată de sticlă sau spună polietilenică, grosime 25 mm)
- Utilizați material izolant din punct de vedere electric între conductă și perete atunci când utilizați conducte metalice pentru a trece prin benzile metalice ale unui gard sau prin plăci metalice în clădirile de lemn.
- Oferiți explicații clientului privind întreținerea și curățarea materialelor procurate la fața locului (filtru de aer, grilaj (grilajele admisiei și evacuării) etc.).

## Lucrul cu tubulatura agentului frigorific

Pentru tubulatura agentului frigorific al unității exterioare, consultați manualul de instalare furnizat cu unitatea exterioară.

Înainte de racordarea conductelor, verificați ce tip de agent frigorific se utilizează.



Instalarea se va efectua de către un frigotehnist autorizat, iar alegerea materialelor și instalarea se vor face în conformitate cu normele locale și naționale în vigoare. În Europa se va aplica standardul în vigoare EN378.

- Folosiți un tăietor de țevă și o evazare corespunzătoare pentru agentul frigorific utilizat.
- Pentru a împiedica pătrunderea pe țevă a prafului, umidității sau a altor materiale străine, strângeți capătul cu cleștele sau acoperiți-l cu bandă.
- Utilizați țevi din aliaj de cupru fără îmbinări (ISO 1337).
- Unitatea exterioară se încarcă cu agent frigorific.
- Pentru a împiedica scurgerile de apă, terminați lucrarea de termoizolație pe ambele părți ale tubulaturii de gaz și de lichid. Dacă utilizați o pompă de căldură, temperatura tubulaturii de gaz poate ajunge până la 120°C; utilizați o termoizolație rezistentă la căldură.
- Aveți grijă să folosiți atât o cheie fixă cât și o cheie dinamometrică la racordarea sau deconectarea conductelor la sau de la unitate.

- 1 Cheie dinamometrică
- 2 Cheie fixă
- 3 Îmbinare tubulatură
- 4 Piuliță olandeză

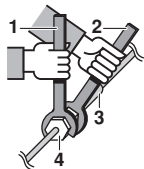

- Nu combinați agentul frigorific specificat cu aer, de ex., în circuitul agentului frigorific.
- Utilizați material decălit numai pentru racordurile evazate.
- Consultați tabelul **Tabelul 1** pentru dimensiunile spațiilor pentru piulița olandeză și cuplul de strângere corespunzător. (Strângerea exagerată poate deteriora evazarea, cauzând scăpări.)

Tabelul 1

Diametrul conductei (mm)	Cuplul de strângere (N·m)	Dimensiunea evazării A (mm)	Forma evazării
Ø6,4	15~17	8,7~9,1	
Ø9,5	33~39	12,8~13,2	
Ø12,7	50~60	16,2~16,6	
Ø15,9	63~75	19,3~19,7	

- Când conectați piulița olandeză, ungeți suprafața interioară a evazării cu ulei eter sau ulei ester și strângeți inițial 3 sau 4 ture cu mâna înainte de a strânge ferm.

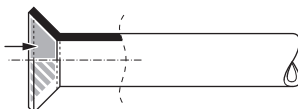

- Dacă există scurgeri ale gazului frigorific în timpul lucrării, ventilați zona. Gazul frigorific expus la foc se transformă în gaz toxic.
- Asigurați-vă că nu există scăpări ale gazului frigorific. În încăperi, gazul frigorific se poate transforma în gaz toxic dacă este expus la flacără provenită de la arzătoare, plite etc.
- La sfârșit, izolați ca în figurile de mai jos.

### Procedeele de izolare a tubulaturii

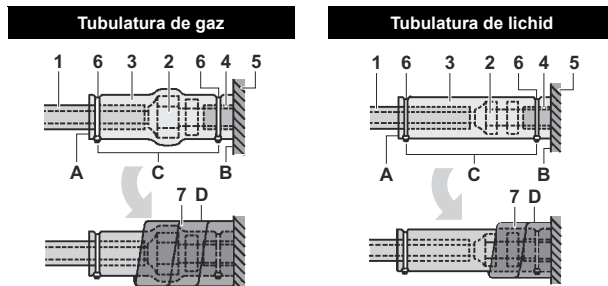

- 1 Material de izolare a tubulaturii (procurare la fața locului)
  - 2 Racord cu piuliță olandeză
  - 3 Izolație pentru racord (livrată împreună cu unitatea)
  - 4 Material de izolare a tubulaturii (unitatea principală)
  - 5 Unitatea principală
  - 6 Clemă (procurare la fața locului)
  - 7 Manșon izolator mediu 1 pentru tubulatura de gaz (livrat împreună cu unitatea)  
Manșon izolator mediu 2 pentru tubulatura de lichid (livrat împreună cu unitatea)
- A Întoarceți cu cusăturile în sus  
B Fixați de bază  
C Strângeți cealaltă parte, cu excepția materialului de izolare a tubulaturii  
D Înfășurați pe deasupra, de la baza unității spre partea de sus a racordului piuliței olandeze



Pentru izolarea locală, izolați tubulatura locală până la capătul racordurilor conductelor, în interiorul unității. Tubulatura expusă poate duce la condensare sau poate provoca arsuri la atingere.

## Precauții la lipire

- Efectuați suflarea cu azot la lipire. Lipirea fără a efectua înlocuirea azotului sau eliberarea azotului în tubulatură va crea cantități mari de peliculă oxidată în interiorul țevilor, ceea ce va afecta negativ ventilele și compresoarele din sistemul de răcire și va împiedica funcționarea normală.
- La lipirea cu introducerea azotului în tubulatură, azotul trebuie setat la 0,02 MPa cu un ventil de reducere (=suficient cât să poată fi simțit pe piele).

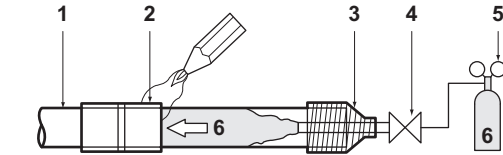

- 1 Tubulatura agentului frigorific
- 2 Partea de lipit
- 3 Izolare
- 4 Ventil manual
- 5 Ventil de reducere
- 6 Azot

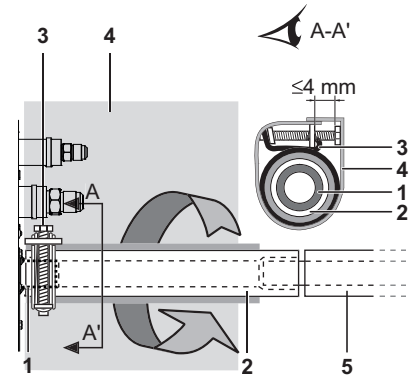

- 1 Priză de evacuare (fixată pe unitate)
- 2 Furtun de evacuare (livrat împreună cu unitatea)
- 3 Colier metalic (livrat împreună cu unitatea)
- 4 Panou izolator mare (livrat împreună cu unitatea)
- 5 Țeavă de evacuare (procurare la fața locului)

- Înfășurați manșonul mare de izolare mare, furnizat, peste colierul metalic și peste furtunul de evacuare pentru a-l izola și fixa cu cleme.
- Izolați toată țeavă de evacuare din interiorul clădirii (procurare la fața locului).
- Dacă furtunul de evacuare nu poate avea o pantă suficientă, montați pe furtunul de evacuare o conductă de ridicare a evacuării (procurare la fața locului).

## Lucrarea tubulaturii de evacuare

### Instalarea tubulaturii de evacuare

Instalați tubulatura de evacuare ca în figură și luați măsuri împotriva condensării. Tubulatura racordată incorect poate duce la scurgeri și chiar la udarea mobilierului și a bunurilor.

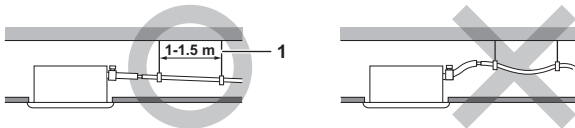

- 1 Bara de suspendare

### ■ Instalați țevile de evacuare.

- Mențineți țeavă cât mai scurtă posibil și executați o înclinare în jos la o pantă de cel puțin 1/100, astfel încât să nu rămână aer în conductă.
- Dimensiunea țevii trebuie să fie egală sau mai mare ca țeava de conectare (țeavă de vinil cu diametrul nominal de 25 mm și cu cel exterior de 32 mm).
- Împingeți cât de mult posibil furtunul de evacuare furnizat peste priză de evacuare.

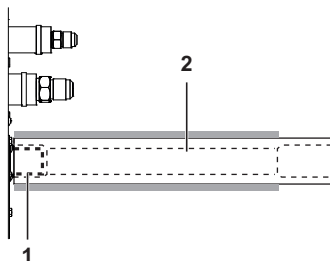

- 1 Priză de evacuare (fixată pe unitate)
- 2 Furtun de evacuare (livrat împreună cu unitatea)

- Strângeți colierul metalic până când capul șurubului ajunge la mai puțin de 4 mm față de colierul metalic, ca în ilustrație.

### ■ Modul de realizare a țevii de evacuare

(A se vedea figura 10)

- 1 Placa tavanului
- 2 Clemă de prindere
- 3 Interval reglabil
- 4 Conductă de înălțare a evacuării
- 5 Furtun de evacuare (livrat împreună cu unitatea)
- 6 Colier metalic (livrat împreună cu unitatea)

- 1 Racordați furtunul de evacuare la conducta de ridicare a evacuării și izolați-le.
- 2 Racordați furtunul de evacuare la ștuțul de evacuare al unității interioare și strângeți-l cu colierul.

Instalarea	A (mm)
Instalare cu admisie prin spate	231
Dacă s-a instalat îmbinarea cu burduf	350-530
Dacă s-a instalat direct panoul admisie aerului	231

### ■ Măsuri

- Instalați conductele de înălțare a evacuării la o înălțime maximă de 625 mm.
- Instalați țevile de evacuare a condensului în unghi drept la unitatea interioară și la maximum 300 mm față de unitate.
- Pentru a preveni formarea bulelor de aer, instalați furtunul de evacuare la același nivel sau puțin înclinat în sus ( $\leq 75$  mm).
- Pompa de evacuare montată în această unitate este de tipul celor cu ridicare la înălțime. Caracteristica acestei pompe este următoarea: cu cât pompa este mai sus, cu atât sunetul scos de evacuare este mai redus. Prin urmare, se recomandă o înălțime de 300 mm pentru pompa de evacuare.

**NOTĂ**

Înclinarea furtunului atașat trebuie să fie de maximum 75 mm, astfel încât ștuțul de evacuare să nu suporte o forță suplimentară.

Pentru a asigura panta de 1:100, montați bare de suspendare la fiecare 1 - 1,5 m.

La unirea mai multor conducte de evacuare, instalați conductele ca în [figura 11](#). Selectați conducte de evacuare convergente care au calibrul adecvat pentru capacitatea de funcționare a unității.

- 1 Conducte de evacuare convergente cu racord în T

**Testarea tubulaturii de evacuare**

După terminarea lucrării la tubulatură, verificați dacă evacuare funcționează corect.

- Adăugați treptat circa 1 l de apă prin prizele de evacuare a aerului. Verificați dacă există scurgeri de apă.

Metoda de adăugare a apei. Consultați [figura 8](#).

- 1 Tur apă
- 2 Pompă portabilă
- 3 Capacul prizei de apă
- 4 Găleată (adăugarea apei prin prizele de apă)
- 5 Racord de golire pentru întreținere (cu bușon de golire de cauciuc)
- 6 Conducte agent frigorific

**Precauții pentru prizele de evacuare**

Nu scoateți bușonul conductei de evacuare. Se poate scurge apa.

Racordul de golire se utilizează numai pentru a evacua apa dacă nu se utilizează pompa de evacuare sau înainte de întreținere. Introduceți și scoateți cu grijă bușonul de golire. Forțarea poate deforma bușonul de golire al cuvei de golire.

- Scoaterea bușonului

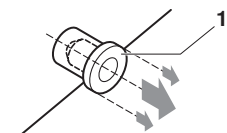

1 Bușon de evacuare

Nu trageți și împingeți bușonul în sus și în jos

- Apăsarea bușonului

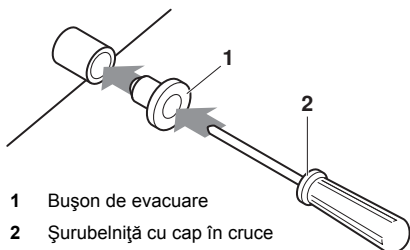

1 Bușon de evacuare  
2 Șurubelniță cu cap în cruce

Așezați bușonul și apăsați-l cu ajutorul unei șurubelnițe cu cap în cruce

Mai întâi, efectuați lucrarea cablajului electric conform instrucțiunilor din "[Lucrarea cablajului electric](#)" la [pagina 6](#) și setați telecomanda conform instrucțiunilor din "[Exemplu de cablaj și modul de setare a telecomenzii](#)" la [pagina 7](#).





**Dacă s-a terminat lucrarea cablajului electric**

Verificați debitul scurgerii în timpul funcționării în regim COOL (RECE), explicat în "[Proba de funcționare](#)" la [pagina 10](#).

**Dacă nu s-a terminat lucrarea cablajului electric**

Scoateți cutia de distribuție și conectați la borne rețeaua electrică monofazată și telecomanda. (Consultați "[Lucrarea cablajului electric](#)" la [pagina 6](#) pentru montarea/demontarea cutiei de distribuție.) (Consultați [figura 12](#) și [figura 14](#))

- 1 Capac cutie de distribuție
- 2 Deschidere cablaj transmisie
- 3 Deschidere cablaj rețea electrică
- 4 Schema cablajului
- 5 Cutie de distribuție
- 6 Colier de plastic
- 7 Cablu telecomandă
- 8 Placă cu borne pentru cablajul transmisiei unității
- 9 Cablaj rețea electrică
- 10 Placă circuite imprimate 1 interior
- 11 Placă cu bornele rețelei electrice
- 12 Cablajul transmisiei între unități
- 13 Placă circuite imprimate 2 interior
- 14 Izolație lungă
- 15 Cablaj

Apoi, apăsați pe butonul de inspectare/funcționare de probă  de pe telecomandă. Unitatea va trece la funcționarea de probă. Apăsați pe butonul de selectare a modului de funcționare  până când se selectează funcționarea ventilatorului . Apoi, apăsați pe butonul de pornire/oprire . Vor începe să funcționeze ventilatorul unității interioare și pompa de evacuare. Verificați dacă s-a golit apa din unitate. Apăsați pe  pentru a reveni la primul mod.

**Lucrarea cablajului electric****Instrucțiuni generale**

- Tot cablajul de legătură și toate componentele trebuie instalate de un electrician autorizat și trebuie să se conformeze reglementărilor europene și naționale relevante.
- Utilizați numai cabluri din cupru.
- Urmați instrucțiunile din "Schema de conexiuni" atașată de corpul unității pentru a cabla unitatea exterioară, unitățile interioare și telecomanda. Pentru detalii despre fixarea telecomenzii, consultați "Manualul de instalare a telecomenzii".
- Tot cablajul trebuie să fie realizat de un electrician autorizat.
- Atașați disjunctorul pentru scurgerea la pământ și o siguranță la linia sursei de alimentare.
- În cablajul fix trebuie intercalat un întrerupător principal sau un alt mijloc de deconectare cu separare de contact la toți polii, în conformitate cu legislația locală și națională relevantă. Rețineți că funcționarea se va relua automat dacă rețeaua electrică este oprită și apoi repornită.
- Consultați manualul de instalare livrat împreună cu unitatea exterioară pentru dimensiunea cablajului electric de alimentare a unității exterioare, capacitatea siguranței și disjunctivului de scurgere la pământ și instrucțiunile de cablare.
- Asigurați-vă că ați împământat unitatea de aer condiționat.
- Nu conectați firul de împământare la:
  - țevi de gaz: poate produce explozii sau incendii dacă există pierderi de gaz.
  - cabluri telefonice sau paratrăsnete: poate produce un potențial electric anormal de ridicat în sol în timpul furtunilor cu fulgere.
  - țevile de apă și canal: nu există împământare dacă se folosesc țevi de vinil dur.

- Asigurați-vă că firul de împământare între dispozitivul de protecție la întindere și bornă este mai lung decât celelalte fire.
- Asigurați-vă că forma cablului de alimentare și a celorlalte cabluri, înainte de a pătrunde în unitate, este cea din figură.
- Toate cablurile care intră în unitate trebuie fixate cu coliere (accesorii).
- Utilizați izolația lungă (accesoriu) pentru a bloca intrarea cutiei de distribuție, ca în figura 12.

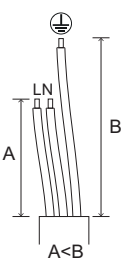

## Caracteristici electrice

Model	Hz	Volți	Interval de tensiuni	Rețea de alimentare	
				MCA	MFA
15	50/60	220-240/220	±10%	0,4	16 A
20				0,4	
25				0,4	
32				0,4	
40				0,8	
50				0,8	
63				0,9	
80				1,0	
100				1,5	
125				2,0	

MCA: amperaj minim circuit (A)

MFA: amperaj maxim siguranță (A)



**NOTĂ** Pentru detalii, consultați "Date electrice" în cartea tehnică.

## Specificații pentru siguranțele și cablajul procurate la fața locului

Cablaj rețea electrică			
Model	Siguranțe locale	Cablu	Dimensiune
15~125	16 A	H05VV-U3G	Coduri locale

Model	Cablu	Dimensiune
15~125	Cablu izolat (2)	0,75-1,25 mm <sup>2</sup>



**NOTĂ** Pentru detalii, consultați "Exemplu de cablaj" la pagina 8.

Lungimea admisă a cablajului de transmisie între unitățile interioare și exterioare și între unitatea interioară și telecomandă este următoarea:

1. Unitate exterioară - unitate interioară: max. 1000 m (lungimea totală a cablajului: 2000 m)
2. Unitate interioară - telecomandă: max 500 m

## Exemplu de cablaj și modul de setare a telecomenzii

### Modul de conectare a cablajului

Scoateți capacul cutiei de distribuție ca în figura 12 și faceți conexiunile.

- 1 Capac cutie de distribuție
- 2 Intrare cablaj joasă tensiune cutie de distribuție
- 3 Intrare cablaj înaltă tensiune cutie de distribuție
- 4 Schema cablajului
- 5 Cutie de distribuție

## Măsurii

1. Țineți cont de notele menționate mai jos când efectuați cablarea la regleta de conexiuni a sursei de alimentare.
  - Utilizați un papuc rotund pentru manșonul izolator pentru conectarea la regleta de conexiuni pentru cablarea unității. Dacă acestea nu sunt disponibile, urmați instrucțiunile de mai jos:

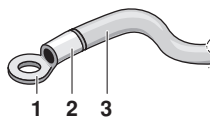

- 1 Papuc rotund
- 2 Fixați manșonul izolator
- 3 Cablaj

- Nu conectați cabluri de dimensiuni diferite la aceeași bornă a rețelei electrice. (O conexiune slabă poate cauza supraîncălzirea.)
- La conectarea cablurilor de aceeași dimensiune, conectați-le conform figurii.



Utilizați cablul electric specificat. Conectați și fixați cablul la bornă. Fixați cablul fără a apăsa excesiv pe bornă. Utilizați cupluri de strângere conform tabelului de mai jos.

Cuplu de strângere (N•m)	
Regletă de borne pentru telecomandă	0,79~0,97
Regletă de borne pentru rețeaua electrică	1,18~1,44

- La fixarea capacului cutiei de comandă, asigurați-vă că nu prindeți cablurile.
  - După efectuarea tuturor conexiunilor cablajului, umpleți golurile intrărilor de cabluri din carcasă cu mastic sau material izolator (procurate la fața locului) pentru a preveni pătrunderea animalelor mici și a prafului, provocând scurtcircuitul în cutia de comandă.
2. Nu conectați cabluri de dimensiuni diferite la aceeași bornă de împământare. Conexiunile imperfecte pot deteriora protecția.
  3. Cablurile și firele telecomenzii care conectează unitatea trebuie să se afle la cel puțin 50 de mm distanță față de cablajul sursei de alimentare. Nerespectarea acestor îndrumări poate duce la funcționarea defectuoasă din cauza interferențelor electrice.
  4. Pentru cablajul telecomenzii, consultați "Manualul de instalare a telecomenzii" livrat împreună cu telecomanda.



**NOTĂ** Clientul are posibilitatea de a alege termistorul telecomenzii.

5. Nu conectați niciodată cablajul sursei de alimentare la placa cu borne pentru cablajul transmisiei. Această greșeală poate duce la deteriorarea întregii instalații.
6. Utilizați numai cablurile specificate și conectați ferm cablurile în borne. Aveți grijă ca bornele să nu fie forțate de cabluri. Mențineți cablurile în ordine astfel încât să nu obstrucționeze alte echipamente, cum ar fi deschiderea forțată a capacului cutiei de distribuție. Asigurați-vă că se închide bine capacul. Conexiunile imperfecte pot duce la supraîncălzire și, în cel mai rău caz, la scurtcircuit sau incendiu.

Mențineți sub 12 A curentul total al cablajului încrucișat dintre unitățile interioare. Branșați circuitul din exteriorul regletei de conexiuni a unității în conformitate cu standardele echipamentelor electrice atunci când utilizați două cabluri de putere cu dimensiunea peste 2 mm<sup>2</sup> (Ø1,6).

Branșamentul trebuie izolat pentru a asigura o izolare egală sau mai mare decât cablajul rețelei electrice.

## Exemplu de cablaj

Montați la fiecare cablaj a sursei de alimentare al fiecărei unități un întrerupător și o siguranță ca în figura 16.

- 1 Rețea de alimentare
- 2 Comutator principal
- 3 Cablaj rețea electrică
- 4 Cablaj de transmisie
- 5 Întrerupător
- 6 Siguranță
- 7 Numai REYQ unitate BS
- 8 Unitate interioară
- 9 Telecomandă

### Exemplu de instalație completă (3 instalații)

Când se utilizează o telecomandă pentru o unitate interioară (funcționare normală) (A se vedea figura 15)

Pentru comandă în grup sau utilizare cu 2 telecomenzi (A se vedea figura 17)

Când se include unitatea BS (A se vedea figura 13)

- 1 Unitate exterioară
- 2 Unitate interioară
- 3 Telecomanda (accesorii opționale)
- 4 Majoritatea unităților din aval
- 5 A se utiliza cu 2 telecomenzi
- 6 Unitate BS

#### NOTĂ



Nu este necesară desemnarea unei adrese a unei unități interioare când se utilizează comanda în grup. Adresa se setează automat la alimentare.

## Măsur

1. Se poate utiliza un singur întrerupător pentru a alimenta unitățile din aceeași instalație. Cu toate acestea, trebuie să alegeți cu atenție întrerupătoarele și disjunctoarele bransamentelor.
2. Pentru o telecomandă de grup, alegeți telecomanda adecvată unităților externe, care are cele mai multe funcții.
3. Tot cablajul transmisiei, cu excepția cablajului telecomenzii, este polarizat și trebuie să fie identice cu simbolurile de pe reglet.
4. În cazul comenzii în grup, cablați telecomanda la unitatea principală atunci când efectuați conectarea la sistemul cu funcționare simultană (nu este necesară cablarea la unitatea secundară).
5. Când comandați sistemul cu funcționare simultană prin 2 telecomenzi, efectuați conectarea la unitatea principală (nu este necesară cablarea la unitatea secundară).
6. Conectați cablajul la unitatea principală atunci când realizați combinația cu mai multe tipuri de funcționare simultană în grupul de comandă.
7. Nu împământați echipamentul la țevi de gaz, țevi de apă, paratrăsnete sau cabluri telefonice. Împământarea incorectă poate duce la șocuri electrice.

## Reglajul local

Reglajul local se va efectua din telecomandă în funcție de condițiile de instalare.

- Setarea se poate efectua modificând "Mode number." (Nr. mod), "First code No." (Primul nr. de cod) și "Second code No." (Al doilea nr. de cod).
- Pentru setare și funcționare, consultați "Setări la locul de instalare" în manualul de instalare a telecomenzii.

## Sumarul reglajului local

Nr. mod (Nota 1)	Primul nr. de cod	Descrierea setării	Al doilea nr. de cod (Nota 2)					
			01	02	03	04		
0		Contaminare filtru - Puternică/Slabă = Setare pentru definirea duratei dintre cele 2 indicații afișate pentru curățarea filtrului. (Când contaminarea este puternică, setarea se poate modifica la jumătate din timpul dintre cele 2 indicații afișate pentru curățarea filtrului.)	Filtru cu durată foarte mare de utilizare	±10000 ore	±5000 ore	-	-	
			Filtru cu utilizare îndelungată	±2500 ore	±1250 ore			
			Filtru standard	±200 ore	±100 ore			
10 (20)	2	Selectarea senzorului termostat	Utilizați atât senzorul unității (sau senzorul la distanță, dacă s-a instalat) cât și senzorul telecomenzii. (Consultați nota 5+6)	Utilizați numai senzorul unității (sau senzorul la distanță, dacă s-a instalat). (Consultați nota 5+6)	Utilizați numai senzorul la distanță. (Consultați nota 5+6)	-	-	
			Afișaj	Nu se afișează	-			-
			Utilizați numai senzorul unității (sau senzorul la distanță, dacă s-a instalat). (Consultați nota 6)	Utilizați atât senzorul unității (sau senzorul la distanță, dacă s-a instalat) cât și senzorul telecomenzii. (Consultați nota 4+5+6)	-			-
12 (22)	0	Semnalul de ieșire X1-X2 al setului opțional al plăcii de circuite integrate KRP1B	Termostat-pornit + compresor în funcțiune	-	Funcționare	Defecțiune		
			Intrare PORNIRE/OPRIRE din exterior (intrare T1/T2) = Setare când PORNIREA/OPRIREA forțată trebuie acționată din exterior.	OPRIRE forțată	Funcționare PORNIRE/OPRIRE	-	-	
			Setarea ventilatorului cu termostatul OPRIT la încălzire	LL	Setare turaj	OPRIRE (Consultați nota 3)	-	
			Schimbare automată diferențial	0°C	1°C	2°C	3°C (Consultați nota 7)	
			Pornire automată după cădere de tensiune	Dezactivată	Activată	-	-	
			Principală fixată răcire/încălzire	Dezactivată	Activată	-	-	
15 (25)	3	Funcționarea pompei de evacuare + cuplare umidificator	Nu este prevăzută	Prevăzută	-	-		

**Nota 1 :** Setarea se face în modul pentru grup dar, dacă se selectează numărul de mod din paranteze, unitățile interioare se pot seta și individual.

**Nota 2 :** Setările de fabrică ale celui de-al doilea număr de cod sunt marcate pe fond gri.

**Nota 3 :** Utilizați numai în combinație cu senzorul la distanță opțional sau dacă se utilizează setarea 10-2-03.

**Nota 4 :** Dacă se selectează comanda de grup și se utilizează senzorul telecomenzii, atunci setați 10-6-02 și 10-2-03.

**Nota 5 :** Dacă setările 10-6-02 + 10-2-01 sau 10-2-02 sau 10-2-03 sunt setate simultan, atunci are prioritate setarea 10-2-01, 10-2-02 sau 10-2-03.

**Nota 6 :** Dacă setările 10-6-01 + 10-2-01 sau 10-2-02 sau 10-2-03 sunt setate simultan, atunci are prioritate setarea comenzii de grup 10-6-01, iar pentru conectare individuală are prioritate 10-2-01, 10-2-02 sau 10-2-03.

**Nota 7 :** Alte setări pentru temperaturile schimbării automate diferențiale sunt:

Al doilea nr. de cod	05	4°C
	06	5°C
	07	6°C
	08	7°C

## Setările presiunii statice externe

Setarea presiunii statice externe se poate face în 2 feluri:

### Utilizând funcția de reglare automată a fluxului de aer

Reglarea automată a fluxului de aer este volumul aerului suflat care a fost reglat automat la cantitatea nominală.

- 1 Asigurați-vă că proba de funcționare se face cu serpentina uscată.  
Dacă serpentina nu este uscată, lăsați unitatea să funcționeze timp de 2 ore numai cu ventilatorul pentru a usca serpentina.
- 2 Verificați dacă, împreună cu montarea conductei, s-a terminat cablarea rețelei electrice la unitatea de aer condiționat.  
Dacă la unitatea de aer condiționat s-a montat o clapetă de închidere, asigurați-vă că este deschisă.  
De asemenea, verificați dacă filtrul de aer este montat corect în pasajul aerului pe partea admisiei aerului a instalației de aer condiționat.
- 3 Dacă există mai multe admisii și evacuări ale aerului, reglați clapetele astfel încât fluxul de aer de la fiecare dintre acestea să fie conform cu fluxul de aer nominal.  
Asigurați-vă că unitatea de aer condiționat este în modul de funcționare al ventilatorului. Apăsăți și setați butonul de reglare a fluxului de aer de pe telecomandă pentru a modifica raportul fluxului de aer la H (Ridicat) sau L (Scăzut).
- 4 Stabilirea setărilor reglării automate a fluxului de aer.

Dacă unitatea de aer condiționat este în modul de funcționare a ventilatorului, efectuați pașii următori:

- opriți unitatea de aer condiționat;
- mergeți la modul reglajului local;
- selectați modul nr. 21 (sau 11 în cazul setării de grup);
- setați primul nr. de cod la "7";
- setați al doilea nr. de cod la "03".

Reveniți la modul de funcționare normal după stabilirea acestor setări și apăsați pe butonul PORNIRE/OPRIRE. Se va aprinde ledul care indică funcționarea și unitatea de aer condiționat va porni ventilatorul pentru reglarea automată a fluxului de aer.



Nu reglați clapetele în timpul funcționării ventilatorului pentru reglarea automată a fluxului de aer.

După 1 - 8 minute, unitatea de aer condiționat se oprește din modul de funcționare automată atunci când ventilatorul a efectuat reglarea automată a fluxului de aer, iar ledul care indică funcționarea se va stinge.

Nr. mod	Primul nr. de cod	Al doilea nr. de cod	Conținutul setărilor
11 (21)	7	01	Reglarea fluxului de aer este oprită
		02	Terminarea reglării fluxului de aer
		03	Pornirea reglării fluxului de aer

- 5 Dacă unitatea de aer condiționat s-a oprit, verificați la unitatea interioară dacă al doilea număr de cod al modului nr. 21 este setat la "02".

Dacă unitatea de aer condiționat nu se oprește din funcționare sau dacă al doilea număr de cod nu este "02", repetați pasul 4. Dacă unitatea exterioară nu este pornită, pe telecomandă se va afișa "LH" sau "LH" (consultați "Proba de funcționare" la pagina 10). Cu toate acestea, puteți seta în continuare această funcție deoarece aceste mesaje se aplică numai unităților exterioare.

După setarea acestei funcții, asigurați-vă că ați pornit unitatea exterioară înainte de a efectua funcționarea de probă a unității exterioare.

Dacă apare orice altă eroare pe afișajul telecomenzii, consultați "Proba de funcționare" la pagina 10 și manualul de funcționare al unității exterioare. Verificați punctul defecțiunii.



- Dacă presiunea statică externă depășește 100 Pa, nu utilizați funcția de reglare automată a fluxului de aer.
- Dacă nu apare nicio schimbare după reglarea fluxului de aer pe căile de ventilare, efectuați din nou reglarea automată a fluxului de aer.
- Contactați distribuitorul dacă nu apare nicio schimbare după reglarea fluxului de aer pe căile de ventilare, după funcționarea de probă a unității exterioare sau dacă mutați unitatea de aer condiționat în alt loc.
- Dacă se utilizează ventilatoare auxiliare, o unitate de procesare a aerului sau ventilație cu recuperarea căldurii (HRV) prin conductă, nu utilizați comanda de reglare automată a fluxului de aer din telecomandă.
- Dacă s-au schimbat căile de ventilare, efectuați din nou setarea reglării automate a fluxului de aer, conform descrierii de la pasul 3 mai departe.

### Utilizarea telecomenzii

Verificați la o unitate interioară dacă al doilea cod al al modului nr. 21 este setat la "01" (= setare din fabrică). Schimbați al doilea cod în funcție de presiunea statică externă a conductei care urmează să fie racordată ca în tabelul 2.

#### NOTĂ

Al doilea număr de cod este setat în mod implicit la "01".



Tabelul 2

Nr. mod	Primul nr. de cod	Al doilea nr. de cod	Presiune statică externă (Pa)									
			FXSQ									
			15	20	25	32	40	50	63	80	100	125
13 (23)	6	01	30	30	30	30	30	30	30	40	40	50
		02	-	-	-	-	-	-	-	-	-	-
		03	30	30	30	30	30	30	30	-	-	-
		04	40	40	40	40	40	40	40	40	40	-
		05	50	50	50	50	50	50	50	50	50	50
		06	60	60	60	60	60	60	60	60	60	60
		07	70	70	70	70	70	70	70	70	70	70
		08	80	80	80	80	80	80	80	80	80	80
		09	90	90	90	90	90	90	90	90	90	90
		10	100	100	100	100	100	100	100	100	100	100
		11	110	110	110	110	110	110	110	110	110	110
		12	120	120	120	120	120	120	120	120	120	120
		13	130	130	130	130	130	130	130	130	130	130
		14	140	140	140	140	140	140	140	140	140	140
		15	150	150	150	150	150	150	150	150	150	150

### Comandă cu 2 telecomenzi (comandă pentru 1 unitate interioară prin 2 telecomenzi)

Când se utilizează 2 telecomenzi, una trebuie setată la "MAIN" (PRINCIPALĂ) și cealaltă la "SUB" (SECUNDARĂ).

#### COMUTARE PRINCIPALĂ/SECUNDARĂ

- Introduceți vârful lat al unei șurubelnițe în adâncitura dintre partea superioară și cea inferioară a telecomenzii și, lucrând din cele 2 poziții, faceți pârghie pentru a ridica partea superioară. (A se vedea figura 18)  
(Placa de circuite imprimate a telecomenzii este prinsă de partea superioară a telecomenzii).
- Rotiți la "S" comutatorul de schimbare a telecomenzii principale/secundare pe una dintre plăcile de circuite integrate de pe cele două telecomenzi. (A se vedea figura 19)  
(Lăsați setat la "M" comutatorul de pe cealaltă telecomandă.)

- 1 Placă de circuite integrate telecomandă
- 2 Setări de fabrică
- 3 Trebuie modificată o singură telecomandă

## Comandă computerizată (oprirea forțată și funcționarea în modul pornire/oprire)

- 1 Specificațiile cablurilor și modul de cablare
  - Conectați intrarea din exterior la bornele T1 și T2 ale plăcii cu borne (telecomandă la cablajul transmisiei).

Specificații de cablu	Cablu cu izolație de vinil (2 fire)
Dimensiune	0,75-1,25 mm <sup>2</sup>
Lungime	Max. 100 m
Bornă exterioară	Contact care poate asigura sarcina minimă valabilă de 15 V c.c., 10 mA

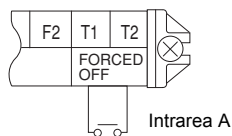

- 2 Acționare
  - Tabelul următor explică "oprirea forțată" și "funcționarea în modul pornire/oprire" ca răspuns la intrarea A.

Decuplare forțată	Funcționarea în modul pornire/oprire
Intrarea "pornire" oprește funcționarea	intrare oprire → pornire: pomește unitatea (nu se poate efectua din telecomandă)
Intrarea "oprire" permite comandarea	intrare pornire → oprire: oprește unitatea din telecomandă

- 3 Cum se selectează oprirea forțată și funcționarea în modul pornire/oprire

- Porniți alimentarea și apoi utilizați telecomanda pentru a selecta funcționarea.
- Setati telecomanda la modul de setare al locului de instalare. Pentru detalii, consultați capitolul "Modul de setare locală" în manualul telecomenzii.
- În modul de setare locală, selectați modul nr. 12, apoi setați primul nr. de cod la "1". Apoi setați al doilea nr. de cod (poziție) la "01" pentru oprirea forțată și la "02" pentru funcționarea în modul de pornire/oprire. (oprire forțată la setarea de fabrică). (A se vedea figura 20)

- 1 Al doilea nr. de cod
- 2 Nr. mod
- 3 Primul nr. de cod
- 4 Modul de setare locală

## Comanda centralizată

Pentru comanda centralizată trebuie atribuit nr. de grup. Pentru detalii, consultați manualul fiecărei telecomenzi opționale pentru comanda centralizată.

## Instalarea panoului decorativ

Consultați manualul de instalare agățat de panoul decorativ.

După instalarea panoului decorativ, asigurați-vă că nu rămâne spațiu între corpul unității și panoul decorativ.

## Proba de funcționare

Consultați manualul de instalare al unității exterioare.

Indicatorul luminos de funcționare al telecomenzii va clipi dacă apare o eroare. Verificați codul de eroare de pe afișajul cu cristale lichide pentru a identifica problema.

Cod de eroare	Sens
R8	Eroare la alimentarea electrică a unității interioare
E1	Eroare de transmisie între placa cu circuite imprimate de acționare a ventilatorului și placa cu circuite imprimate a regulatorului unității interioare
E6	Combinatie incorectă a plăcii cu circuite imprimate de acționare a ventilatorului de la unitatea interioară sau eroare de setare a tipului plăcii cu circuite imprimate pentru comandă
U3	Nu s-a încheiat funcționarea de probă a unității interioare

Dacă oricare dintre elementele din tabelul următor sunt afișate pe telecomandă, poate să existe o problemă legată de cablaj sau alimentare, deci verificați din nou schema.

Cod de eroare	Sens
	Există un scurtcircuit la bornele de oprire forțată (T1, T2)
U4 sau UH	- alimentarea electrică a unității exterioare este oprită - unitatea exterioară nu a fost cablată pentru alimentarea electrică - transmisie incorectă prin cablajul de oprire forțată
nicio afișare	- alimentarea electrică a unității interioare este oprită - unitatea interioară nu a fost cablată pentru alimentarea electrică - cablaj de transmisie, cablaj de oprire forțată sau cablaj de telecomandă incorect

## Întreținerea



### Precauție

- Întreținerea poate fi executată numai de persoane calificate pentru întreținere.
- Înainte de a obține accesul la dispozitivele de conectare, toate sistemele de alimentare cu curent electric trebuie întrerupte.
- Nu folosiți apă sau aer de 50°C sau mai mult pentru a curăța filtrele de aer și panourile exterioare.
- Când curățați schimbătorul de căldură, aveți grijă să îndepărtați cutia de distribuție, motorul ventilatorului, încălzitorul electric auxiliar și pompa de evacuare. Apa sau detergenții pot deteriora izolația componentelor electronice, cauzând arderea acestora.
- Dacă alimentarea de la rețea este decuplată în timpul funcționării, aparatul va reporni automat după ce alimentarea se restabilește.

### Cum se curăță filtrul de aer

Curățați filtrul de aer când afișajul indică "" (ESTE TIMPUL CA FILTRUL DE AER SĂ FIE CURĂȚAT).

Măriți frecvența curățărilor dacă unitatea este instalată într-o încăpere unde aerul este extrem de contaminat.

Dacă murdăria devine imposibil de curățat, schimbați filtrul de aer. (Filtrul de aer pentru schimb este opțional.)

- 1 Deschideți grilajul de aspirație. (Numai pentru aspirația prin partea de jos.)

Glisați simultan ambele butoane ca în figură și trageți-le în jos.

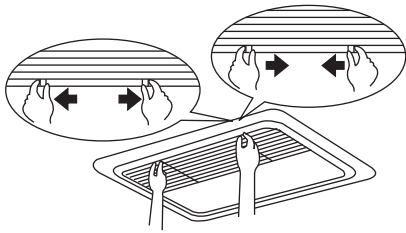

Dacă există lanțuri, desfaceți-le.

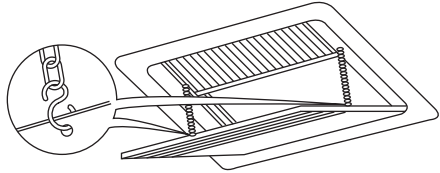

- 2 Scoateți filtrele de aer.

Scoateți filtrele de aer trăgând de material în sus (pentru aspirația prin partea din spate) sau în jos (pentru aspirația prin partea de jos).

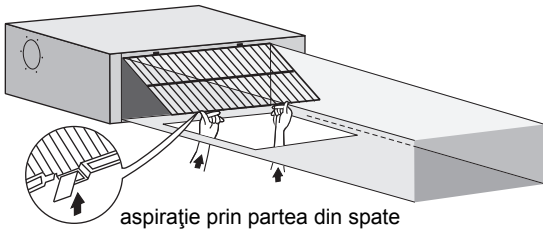

aspirație prin partea din spate

aspirație prin partea de jos

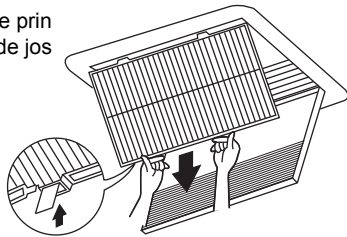

- 3 Curățați filtrul de aer.

Folosii un aspirator (A) sau spălați filtrul de aer cu apă (B).

(A) Folosind un aspirator

(B) Spălarea cu apă

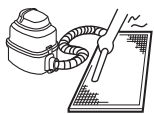

Când filtrul de aer este foarte murdar, folosiți o perie moale și un detergent neutru.

Îndepărtați apa și uscați la umbră.

- 4 Fixați filtrul de aer.

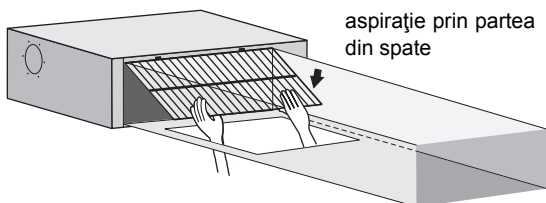

aspirație prin partea din spate

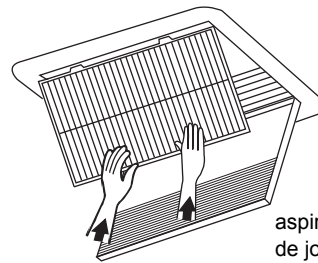

aspirație prin partea de jos

Aliniați cele două cleme de prindere și împingeți cele două cleme la locul lor (trageți materialul, dacă este cazul). Verificați dacă s-au fixat cele patru cleme.

- 5 Închideți grilajul de admisie a aerului. (Numai pentru aspirația prin partea de jos.)

Consultați elementul nr. 1.

- 6 După cuplarea alimentării la rețea, apăsați butonul de RESETARE A INDICATORULUI FILTRULUI.

Afișajul "ESTE TIMPUL CA FILTRUL DE AER SĂ FIE CURĂȚAT" este dezactivat.

### Cum se curăță orificiul de evacuare a aerului și panourile exterioare

- Curățați cu o cârpă moale.
- Când îndepărtarea petelor este dificilă, folosiți apă cu detergent neutru.
- Curățați grilajul de admisie a aerului atunci când este închis.

#### NOTĂ



Nu folosiți benzină, benzen, diluant, praf de șlefuit, insecticid lichid. Acestea pot cauza decolorare sau scorișire.

Nu lăsați unitatea interioară să se ude. Acest lucru poate cauza electrocutare sau incendiu.

### Punerea în funcțiune după o oprire îndelungată

Verificați următoarele:

- Controlați ca priza de aer și orificiul de evacuare a aerului să nu fie blocate. Îndepărtați toate obstacolele.
- Controlați dacă este făcută legătura la pământ.

Curățați filtrul de aer și panourile exterioare.

- După curățarea filtrului de aer, aveți grijă să-l fixați.

Cuplați întrerupătorul principal al alimentării la rețea.

- Afișajul panoului de comandă se luminează când alimentarea este cuplată.
- Pentru a proteja unitatea, cuplați întrerupătorul principal de alimentare la rețea cu cel puțin 6 ore înainte de punerea în funcțiune.

### Ce este de făcut la oprirea sistemului pentru o perioadă mai lungă

Cuplați FUNCȚIONAREA ÎN MOD VENTILATOR pentru o jumătate de zi pentru a usca unitatea.

- Consultați manualul de exploatare al unității exterioare.

Decuplați rețeaua electrică.

- Când întrerupătorul principal de alimentare la rețea este cuplat, se consumă o anumită putere chiar dacă sistemul nu este în funcțiune.
- Afișajul telecomenzii este dezactivat atunci când întrerupătorul principal de alimentare la rețea este decuplat.

### Cerințe privind dezafectarea

Dezmembrarea unității, tratarea agentului frigorific, a uleiului și a oricăror alte componente trebuie executate conform legislației locale și naționale relevante.

## Schema cablajului

--■□□■-- : CABLAJ DE LEGĂTURĂ  
□□ : CONECTOR  
□□□ : BORNĂ CU ȘURUB

BLK : NEGRU  
BLU : ALBASTRU  
BRN : MARO  
GRN : VERDE  
ORG : PORTOCALIU  
PNK : ROZ  
RED : ROȘU  
WHT : ALB  
YLW : GALBEN

A1P.....PLACĂ DE CIRCUITE IMPRIMATE  
A2P.....PLACĂ DE CIRCUITE IMPRIMATE  
(VENTILATOR)  
C1.....CONDENSATOR  
C105.....CONDENSATOR  
DS1.....COMUTATOR CU SELECTOR  
F1U.....SIGURANȚĂ (T, 3,15 A, 250 V)  
F2U.....SIGURANȚĂ (T, 5 A, 250 V)  
F3U.....SIGURANȚĂ (T, 6,3 A, 250 V)  
HAP.....LEDURI INDICATOARE  
K1R.....RELEU MAGNETIC  
L1R.....BOBINĂ DE REACTANȚĂ  
M1F.....MOTOR (VENTILATOR INTERIOR)  
M1P.....MOTOR (POMPĂ DE EVACUARE)  
PS.....COMUTATOR REȚEA DE ALIMENTARE  
Q1DI.....DISJUNCTOR SCURGERE LA PĂMÂNT  
R1.....REZISTOR (SENZOR DE CURENT)  
R2.....REZISTOR (SENZOR DE CURENT)  
R1T.....TERMISTOR (ASPIRAȚIE)  
R2T.....TERMISTOR (LICHID)

R3T.....TERMISTOR (SERPENTINĂ)  
S1L.....COMUTATOR DEBIT  
V1R.....PUNTE CU DIODE  
V2R.....MODUL DE ALIMENTARE ELECTRICĂ  
X1M.....REGLETĂ DE CONEXIUNI (REȚEA  
DE ALIMENTARE)  
X2M.....REGLETĂ DE CONEXIUNI (COMANDĂ)  
Y1E.....BOBINĂ VENTIL ELECTRONIC  
DE DESTINDERE  
Z1C.....MIEZ DE FERITĂ  
Z2C.....MIEZ DE FERITĂ  
Z1F.....FILTRU ZGOMOT

### CONECTOR (ACCESORIU OPȚIONAL)

X28A.....CONECTOR (SURSA DE ALIMENTARE PENTRU  
CABLAJ)  
X33A.....CONECTOR (PENTRU CABLAJ)  
X35A.....CONECTOR (SURSA DE ALIMENTARE PENTRU  
CABLAJ)  
X38A.....CONECTOR (PENTRU CABLAJ)

WIRED REMOTE CONTROLLER : Telecomandă prin cablu  
(OPTIONAL ACCESSORY) : (Accesorii opționale)  
SWITCH BOX (INDOOR) : Cutie de distribuție (interior)  
TRANSMISSION WIRING : Cablaj de transmisie  
CENTRAL REMOTE CONTROLLER : Telecomandă centrală  
INPUT FROM OUTSIDE : Intrare din exterior  
COMMON POWER SUPPLY : Sursă de alimentare normală

#### NOTĂ



1. UTILIZAȚI NUMAI CABLURI DIN CUPRU.
2. DACĂ SE UTILIZEAZĂ TELECOMANDA CENTRALĂ, CONSULTAȚI MANUALUL PENTRU CONECTAREA LA UNITATE.
3. CÂND CONECTAȚI CABLURILE DE INTRARE DINSPRE EXTERIOR, PE TELECOMANDĂ SE POATE SELECTA FUNCȚIONAREA CU COMANDĂ FORȚATĂ DE "OPRIRE" SAU DE "PORNIRE/OPRIRE". CONSULTAȚI MANUALUL DE INSTALARE PENTRU DETALII SUPLIMENTARE.
4. CONSULTAȚI MANUALUL DE INSTALARE.

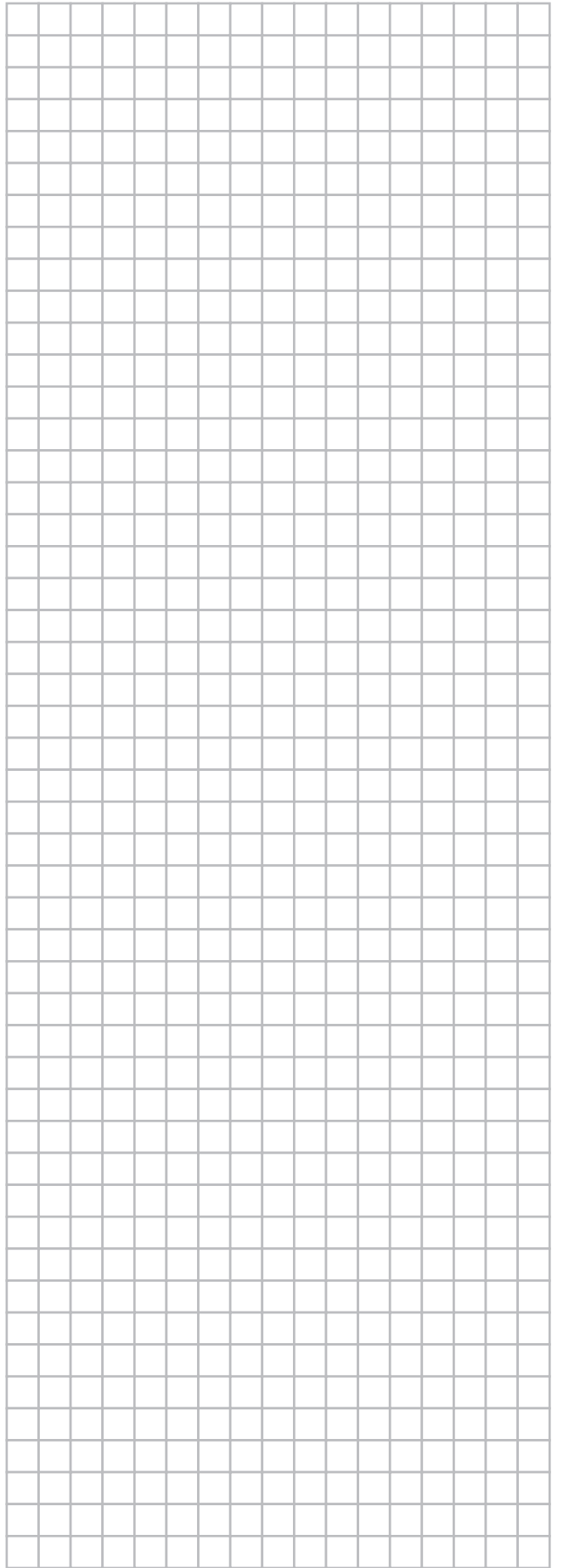
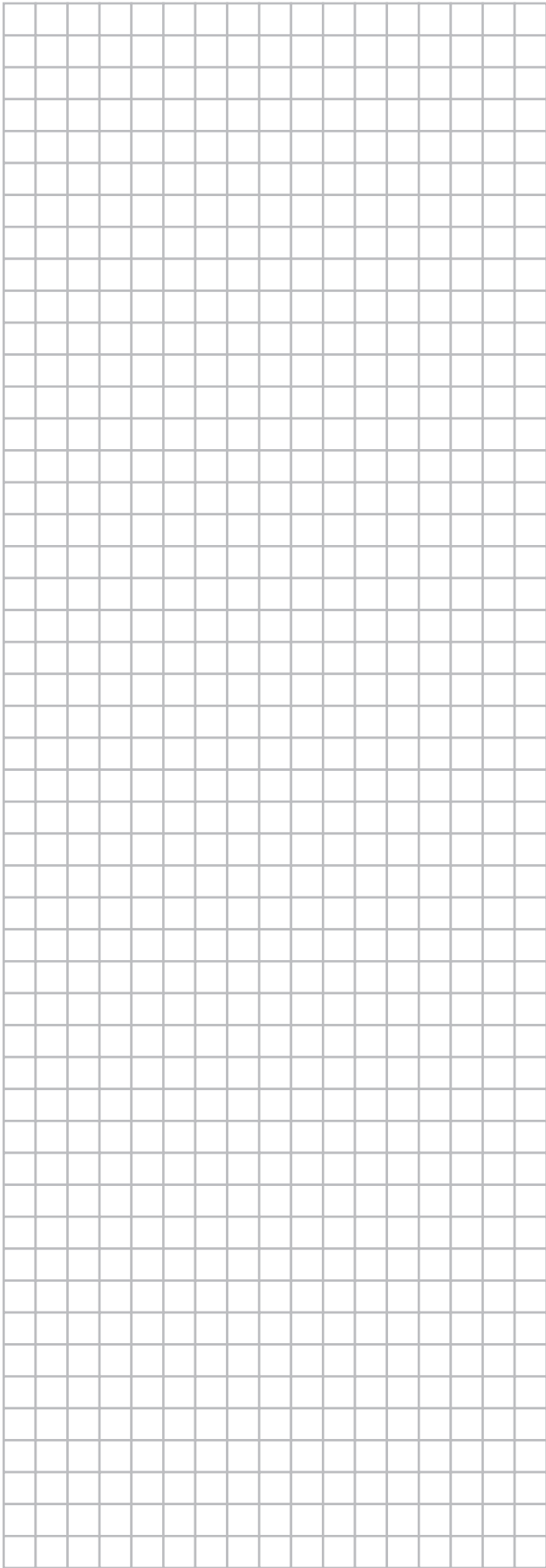

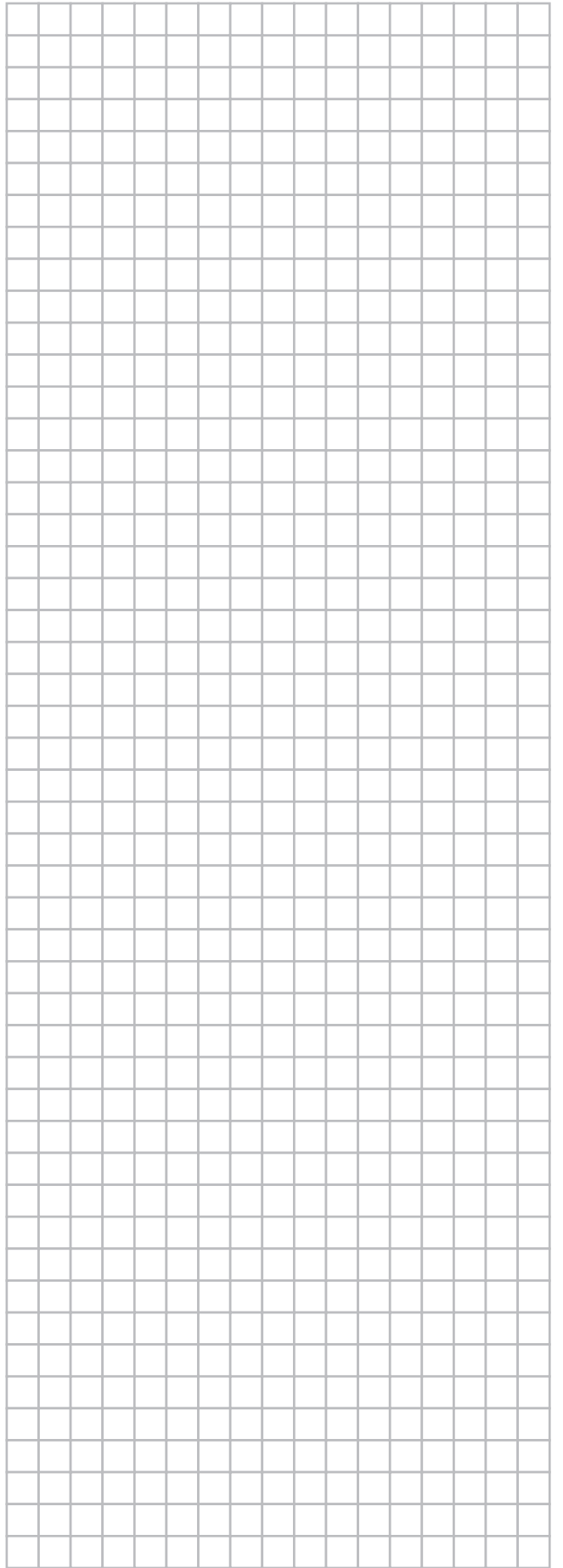
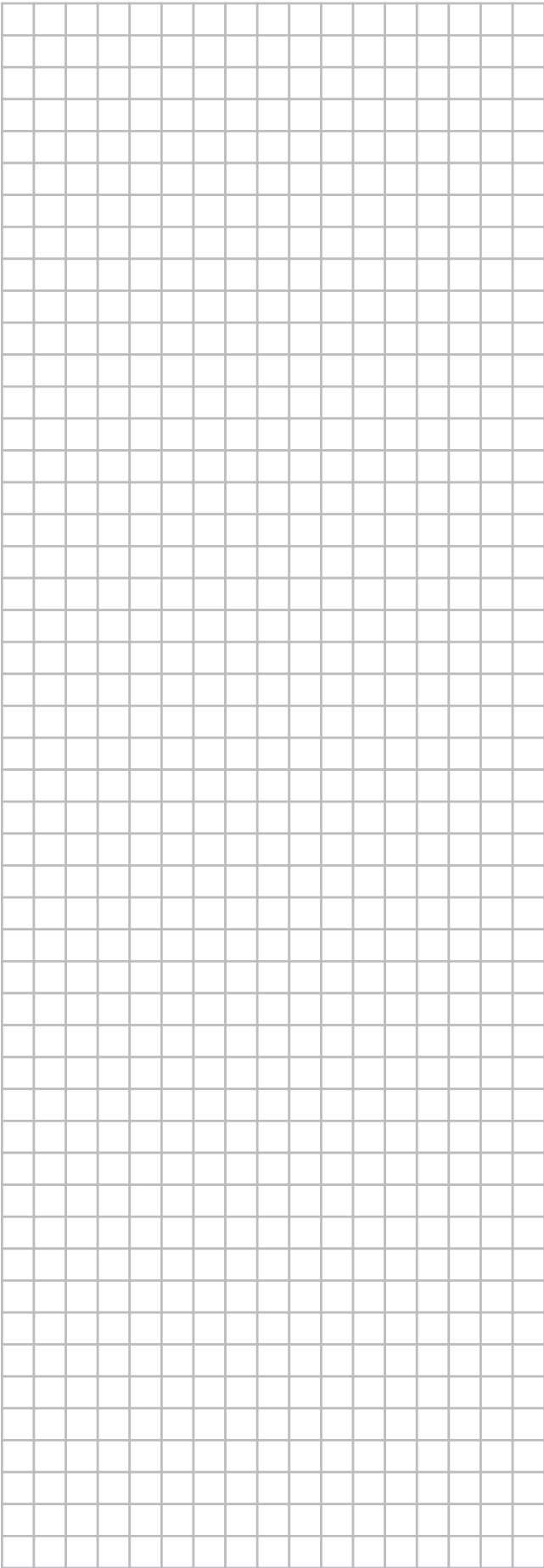

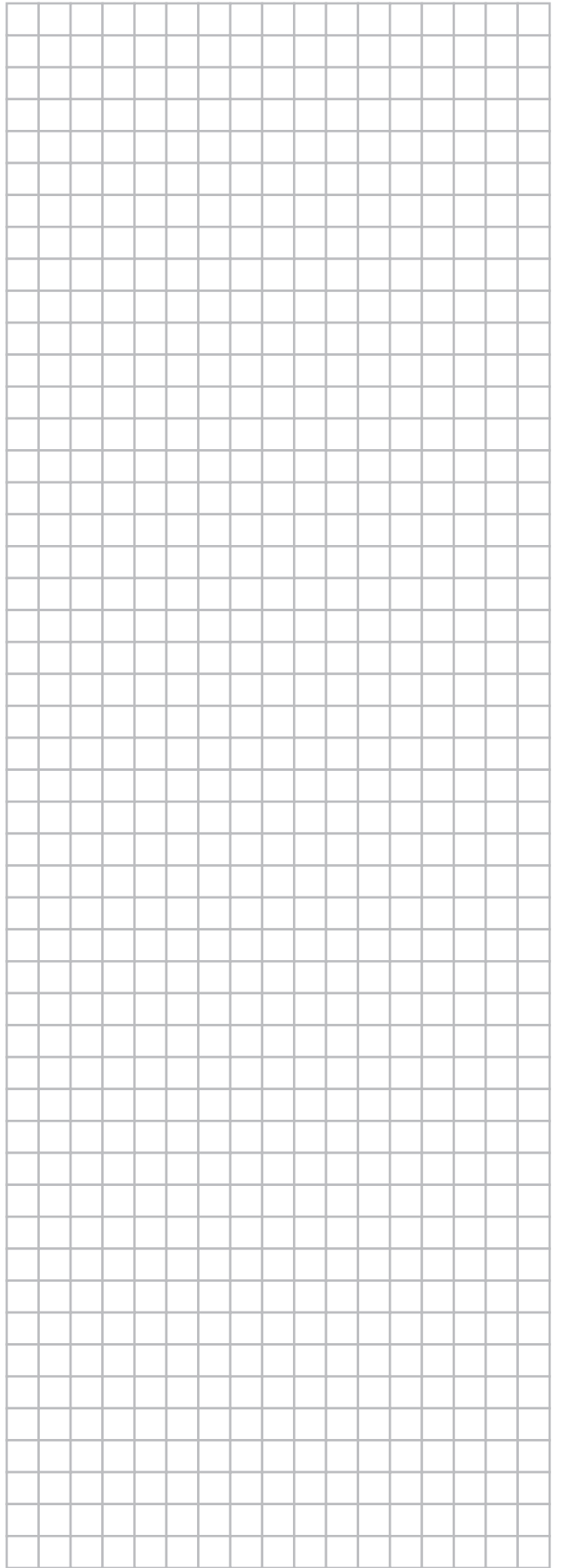
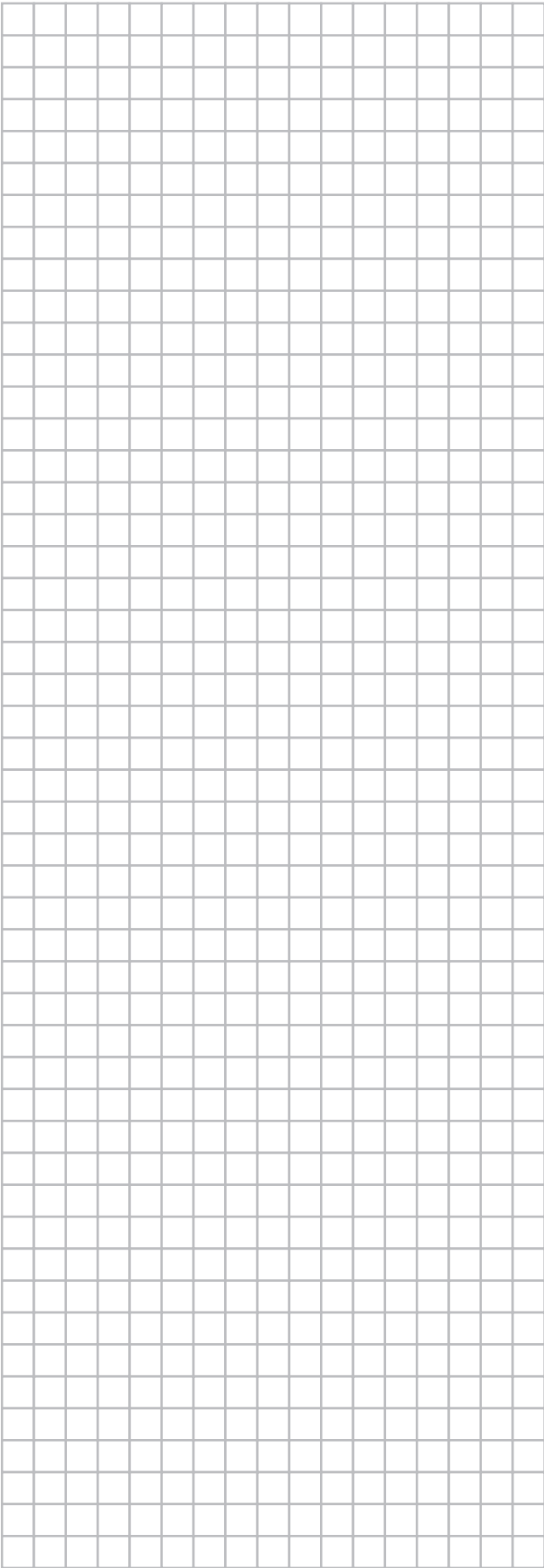

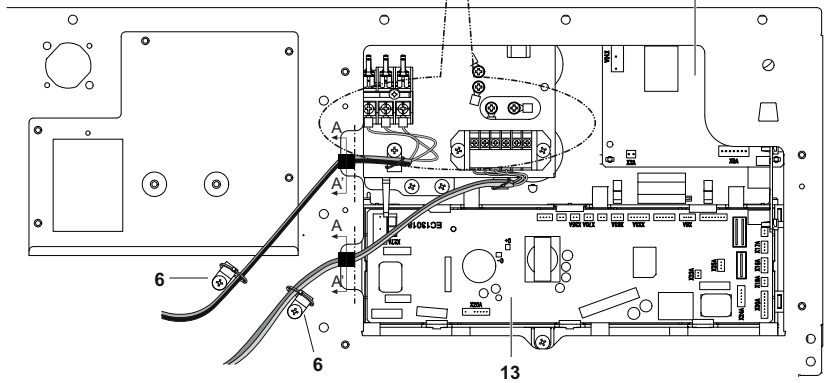
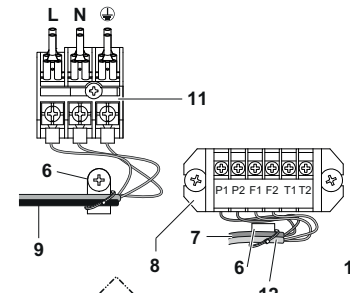
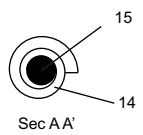
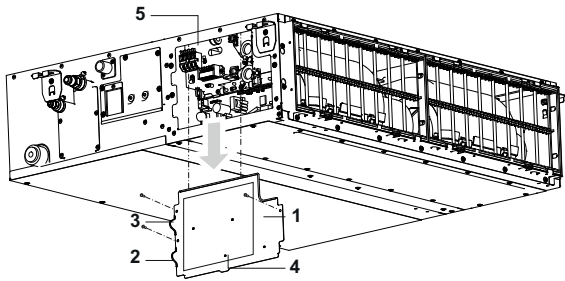

12

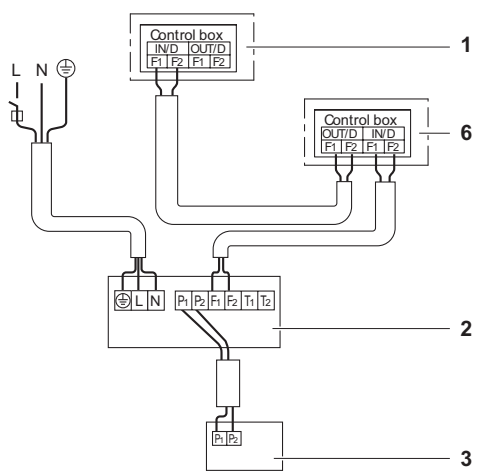

14

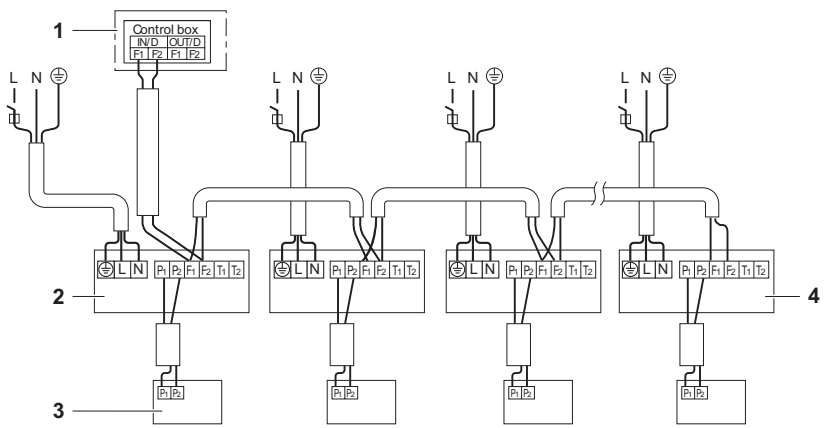

13

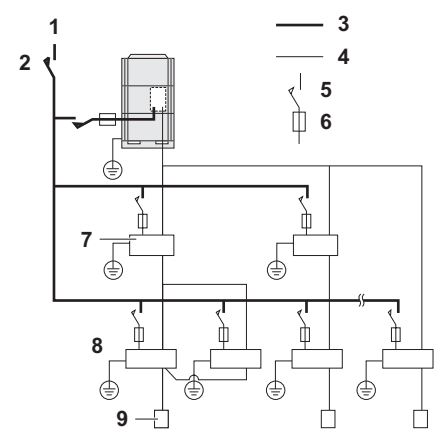

15

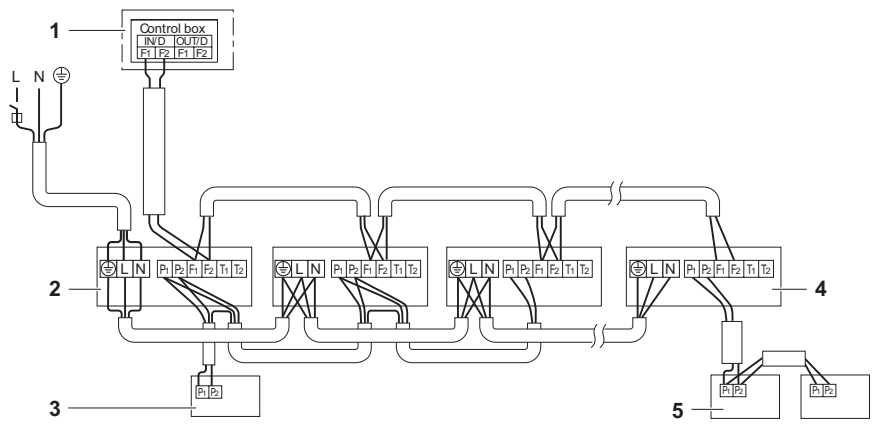

16

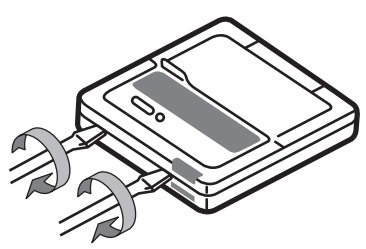

18

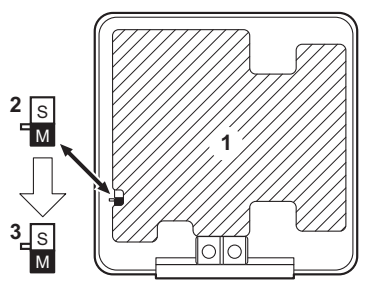

19

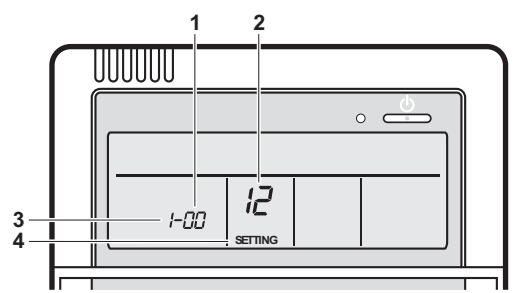

20

**DAIKIN INDUSTRIES CZECH REPUBLIC s.r.o.**

U Nové Hospody 1/1155, 301 00 Plzeň Skvrňany, Czech Republic

**DAIKIN EUROPE N.V.**

Zandvoordestraat 300, B-8400 Oostende, Belgium

Copyright 2014 Daikin